



# befame

# Bullet

Wyobraź sobie proste, nowoczesne wnętrze, a w nim przyciągający wzrok akcent – narożnik Bullet. Łatwo zakochać się w tych wyjątkowych, obłych kształtach, tym bardziej, że połączenie świetnej jakości sprężyny z wysokoelastyczną pianką oraz regulowane zagłówki zapewniają także nieprzeciętny komfort codziennego użytkowania tego mebla. Dodatkowe atuty to funkcja spania i pojemnik na pościel. Bullet to uosobienie piękna i luksusu, a jednocześnie niezwykle praktyczny model.

## Narożniki

Dostępne w wersji lewej lub prawej. Poniższe sety w układzie lewym.

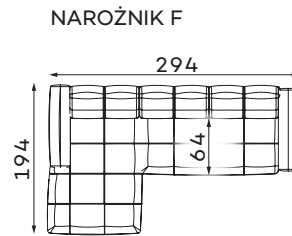
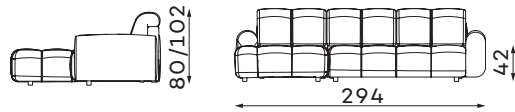

**POWIERZCHNIA SPANIA**  
240 x 137 cm

Dostępny również bez funkcji spania

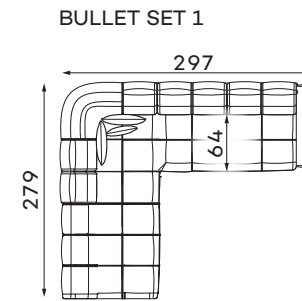

## Sofy

SOFA 2-OS.

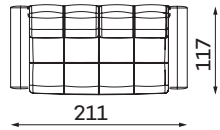

## Moduły

Dostępne w wersji lewej lub prawej. Poniższe sety w układzie lewym.

ELEMENT NAROŻNY

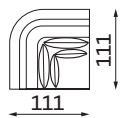

SIEDZENIE 1-OS.

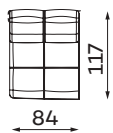

SIEDZENIE 1-OS.  
Z BOKIEM

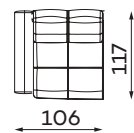

SIEDZENIE 2-OS.

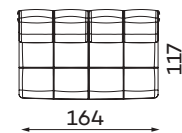

SIEDZENIE 2-OS.  
Z BOKIEM

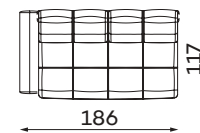

SZEZLONG

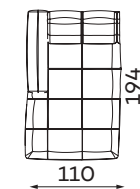

PUFA MAŁA

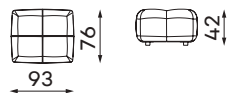

PUFA DUŻA

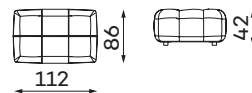

Tolerancja wymiarów mebli tapicerowanych +/- 4 cm.

## Pozostałe wymiary techniczne

---

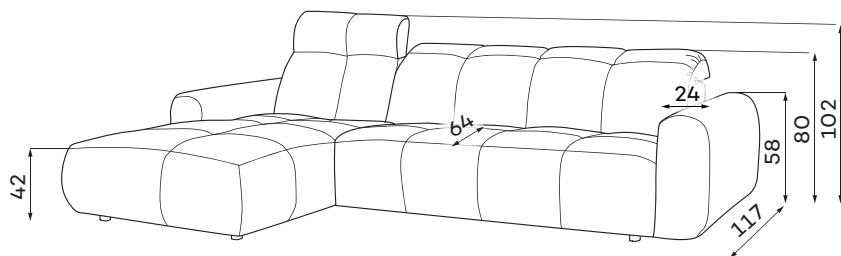

## Co wyróżnia Bullet?

---

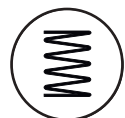

Sprawiają, że siedzisko staje się bardziej elastyczne i stanowi doskonałe podłoże dla pianki wysokoelastycznej.



Zastosowana pianka wysokoelastyczna zwiększając wytrzymałość i sprężystość siedziska zapobiegając odkształceniom.



Perfekcyjne dopasowanie siedziska i oparcia do anatomicznego kształtu ciała ludzkiego zapewnia wyjątkowy komfort i ergonomia mebla.



regulowane zagłówki



Masz możliwość wybrania tkaniny spośród dedykowanych kolekcji, w tym tkanin łatwo czyszczących.



Mebel ma tapicerowany tył, dzięki czemu możesz go postawić na środku salonu.



funkcja spania



pojemnik na pościel

V 02. Zdjęcia i rysunki mogą się różnić od rzeczywistości. Wymiary zawarte w opisie technicznym są orientacyjne i mogą ulec zmianie (z tolerancją +/- 3%-4%). Firma zastrzega sobie prawo do zmiany właściwości technicznych produktów przedstawionych w tej karcie bez powiadomienia w wyniku aktualizacji technicznych.