



befame

Laurent to młodszy brat Bellissy – tak jak ona stworzony z modułów, ma także miękkie i bardzo wygodne poduchy siedziskowe, co zawdzięcza specjalnemu połączeniu sprężyn falistych i pianki wysokoelastycznej. Wystarczy na niego spojrzeć, by móc wyobrazić sobie wygodę odpoczynku na tym meblu. Możesz usiąść wygodnie delektując się aromatyczną kawą i podziwiając widoki za oknem lub położyć się wygodnie pod ciepłym kocem, w towarzystwie ulubionej lektury czy filmu. Laurent jest nieco bardziej uniwersalny w stylu, dzięki czemu łatwiej dopasowuje się do wnętrz o różnym charakterze. Uroku dodaje mu ozdobna lamówka i luźne poduchy dekoracyjne.

Laurent

Narożniki

Dostępne w wersji lewej lub prawej. Poniższe sety w układzie lewym.

LAURENT SET 1

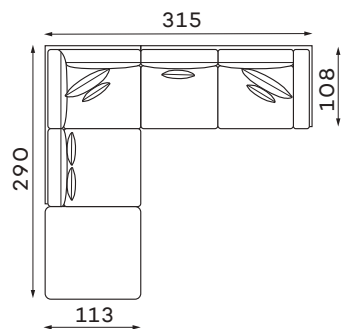

LAURENT SET 2

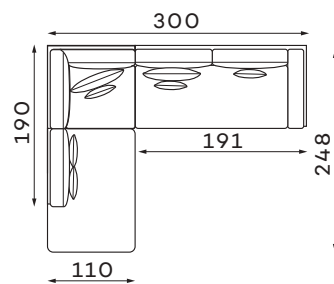

LAURENT SET 3

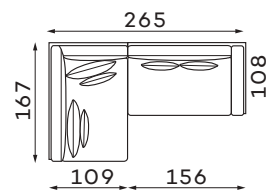

LAURENT SET 4

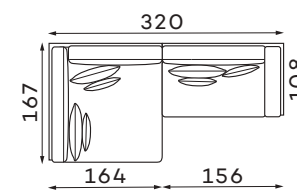

Sofy

SOFA 3-OSOBOWA BEZ FUNKCJI SPANIA

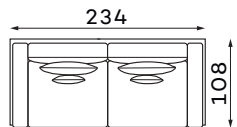

SOFA 4-OSOBOWA BEZ FUNKCJI SPANIA

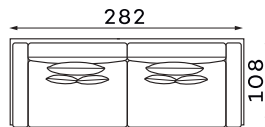

Moduły

ELEMENT NAROŻNY

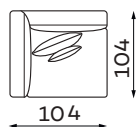

SIEDZ. 1,5-OS.

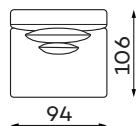

SIEDZ. 1,5-OS. Z BOKIEM

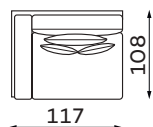

SIEDZ. 2-OS. Z BOKIEM

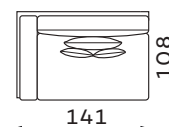

SIEDZ. 2,5-OS. Z BOKIEM

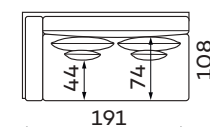

SZEZLONG M

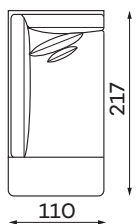

SZEZLONG L

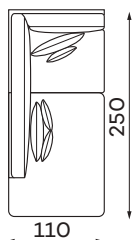

PUFA MAŁA

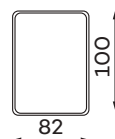

PUFA DUŻA

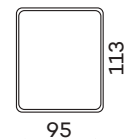

Wysokość puf: 48

Tolerancja wymiarów mebli tapicerowanych +/- 4 cm.

Pozostałe wymiary techniczne

Noga A, wysokość 10 cm:

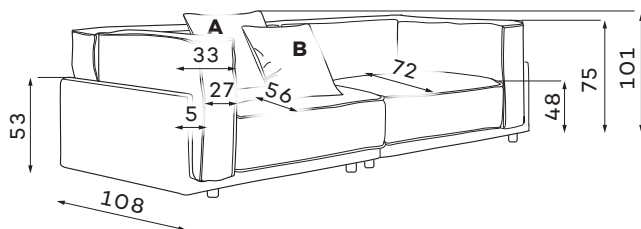

Noga B, wysokość 7 cm:

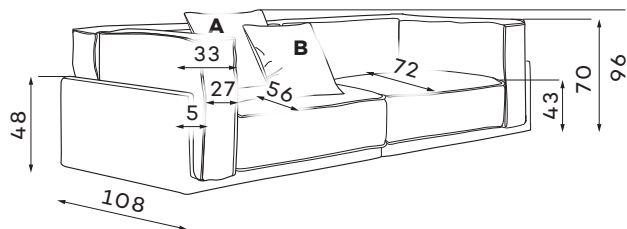

PODUSZKA A

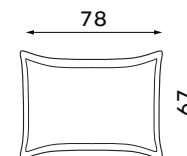

PODUSZKA B

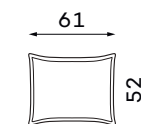

Dostępne kolory nóg

Wybierz jedną z dwóch dostępnych nóg, drewno ze złotem lub wersją gdzie noga będzie niewidoczna.

Noga A

CZARNY
-CHROM



CZARNY
-MIEDŹ

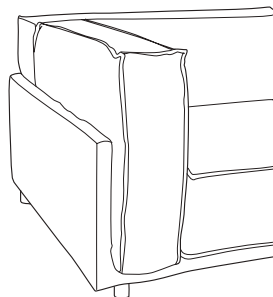

Noga B - niewidoczna

VENGE

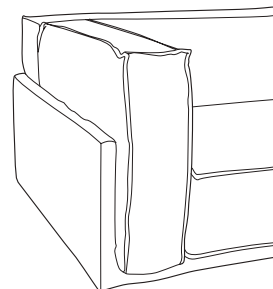

Co wyróżnia Laurent?



Sprawiają, że siedzisko staje się bardziej elastyczne i stanowi doskonałe podłoże dla pianki wysokoelastycznej.



Masz możliwość wybrania tkaniny spośród dedykowanych kolekcji, w tym tkanin łatwo czyszczących.



Mebel ma tapicerowany tył, dzięki czemu możesz go postawić na środku salonu.



Zastosowana pianka wysokoelastyczna zwiększają wytrzymałość i sprężystość siedziska zapobiegając odkształceniom.



Perfekcyjne dopasowanie siedziska i oparcia do anatomicznego kształtu ciała ludzkiego zapewnia wyjątkowy komfort i ergonomia mebla.



W kolekcji dostępnych jest kilka kolorów nóżek. Sam zdecyduj jaki chcesz kolor. Spodobały Ci się i chcesz je kupić np. do komody? Oczywiście możesz.

V 02. Zdjęcia i rysunki mogą się różnić od rzeczywistości. Wymiary zawarte w opisie technicznym są orientacyjne i mogą ulec zmianie (z tolerancją +/- 3%-4%). Firma zastrzega sobie prawo do zmiany właściwości technicznych produktów przedstawionych w tej karcie bez powiadomienia w wyniku aktualizacji technicznych.