



befame

Monza

Monza to propozycja modułowa, pozwalająca na wiele różnorodnych konfiguracji – od niewielkiej sofy po bardzo duży narożnik. Świetnie sprawdzi się szczególnie we wnętrzach urządzonych w stylu modernistycznym, nowoczesnym. Prosta bryła zachęca do odrobiny szaleństwa przy doborze tkaniny – oryginalny wzór lub lamówka w innym kolorze będą ciekawym urozmaicheniem. Monza to komfort stabilnego siedzenia - jest miękka, ale sprężysta.

Narożniki

Dostępne w wersji lewej lub prawej. Poniższe sety w układzie lewym.

MONZA SET 1

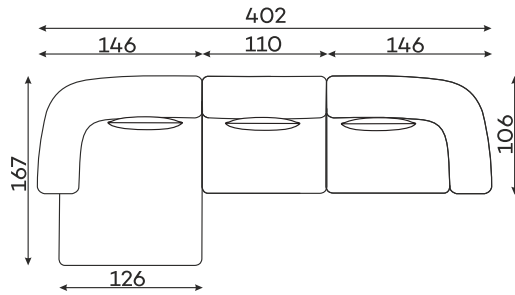

MONZA SET 2

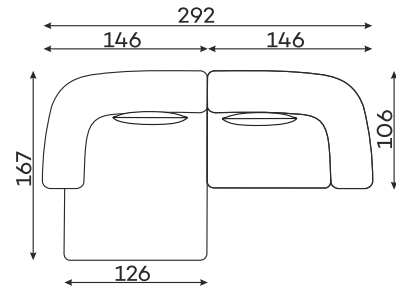

MONZA SET 3

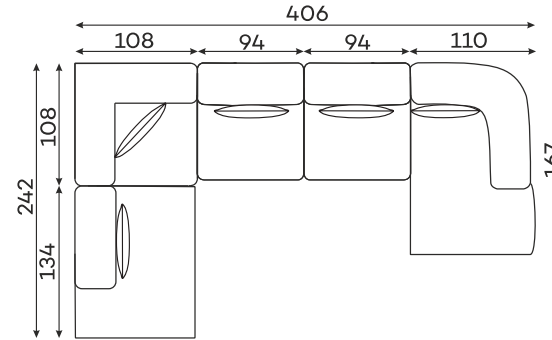

MONZA SET 4

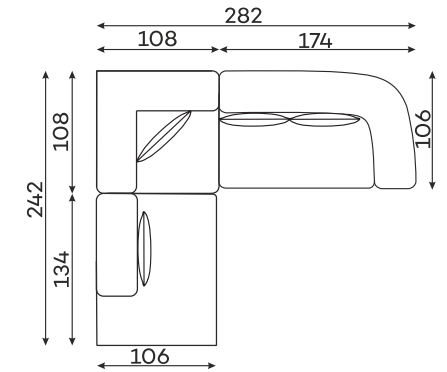

MONZA SET 5

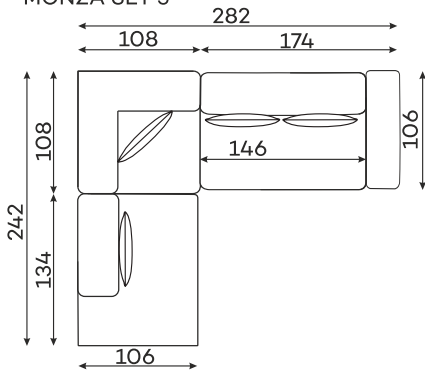

MONZA SET 7

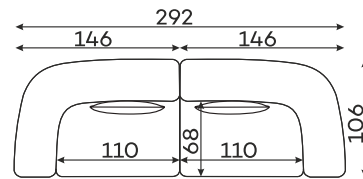

Tolerancja wymiarów mebli tapicerowanych +/- 4 cm.

Moduły

SIEDZ. 1,5 OS.
Z BOKIEM
ZAOKRĄGLONYM

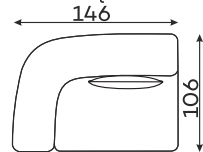

SIEDZ. 2 OS.
Z BOKIEM
ZAOKRĄGLONYM

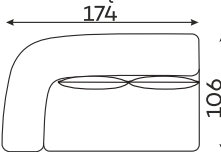

SIEDZ. 1 OS.

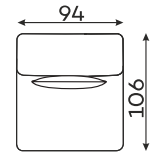

SIEDZ. 1,5 OS.

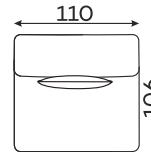

SIEDZ. 2,5 OS.

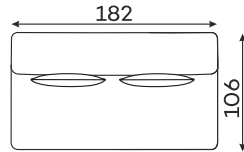

SZEZLONG L

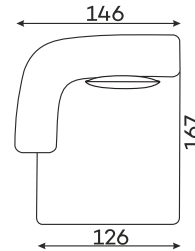

SZEZLONG S

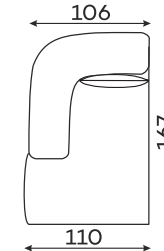

OTOMANA

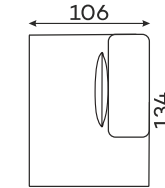

ELEMENT
NAROŻNY

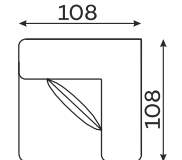

SIEDZ. 1 OS.
Z BOKIEM PROSTYM

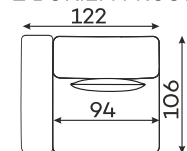

SIEDZ. 1,5 OS.
Z BOKIEM PROSTYM

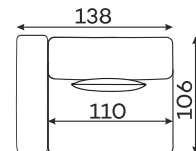

SIEDZ. 2 OS.
Z BOKIEM PROSTYM

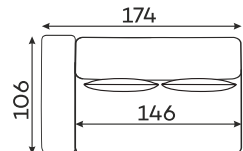

SIEDZ. 2,5 OS.
Z BOKIEM PROSTYM

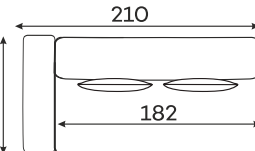

Pozostałe wymiary techniczne

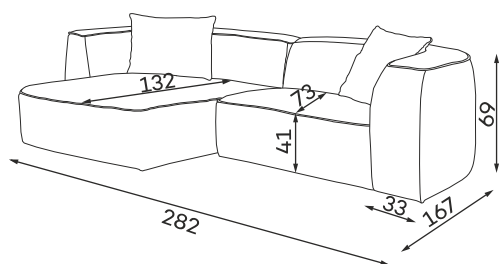

PODUSZKA

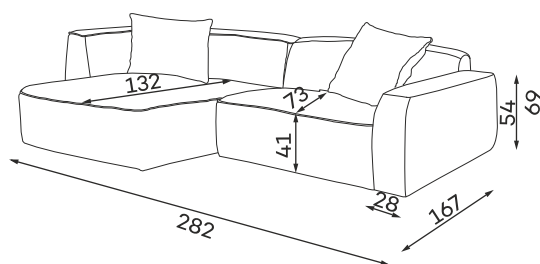
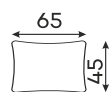

Co wyróżnia Monza?



Sprężyny faliste sprawiają, że siedzisko staje się bardziej elastyczne i stanowi doskonałe podłoże dla pianki wysokoelastycznej. W dueciedają wyjątkowy komfort.



Wybór tkaniny spośród dedykowanych kolekcji – zdecyduj, co przede wszystkim weźmiesz pod uwagę: naturalność, łatwość czyszczenia, czy wyjątkowy design.



Mebel jest w całości tapicerowany, dzięki czemu możesz go postawić na środku salonu, by był jego główną, wyjątkową ozdobą.



Perfekcyjnie dopasowanie siedziska i oparcia do anatomicznego kształtu ciała ludzkiego zapewnia wyjątkowy komfort i ergonomię użytkowania mebla.



Pianka wysokoelastyczna zwiększa wytrzymałość i sprężystość siedziska zapobiegając nieestetycznym odkształceniom w częściej używanych miejscach.



Wypełnienie tego typu wykonane jest z puchu silikonowego, zachowującego właściwości i miękkość pierza, posiada właściwości antyalergiczne. To wypełnienie zapewnia najwyższy komfort użytkowania